

BASIC.4 + JET.II + VALYOU

ECHE ALLTAGSHELDEN FÜR TEAMWORK UND KONZENTRATION.



Menschen arbeiten gut und erfolgreich, wenn ihre Umgebung ihrer Arbeitskultur entspricht und diese fördert. Darauf haben wir uns spezialisiert.

Als einer der führenden Anbieter für Büromöbel, Sitzmöbel und Raumsysteme entwickeln wir ganzheitliche Lösungen für individuelle Arbeitskulturen.

Ob Dialog oder Konzentration, Team- oder Einzelarbeitsplatz: Mit **BASIC.4**, **JET.II** und **VALYOU** stehen Ihnen unkomplizierte Partner für unterschiedlichste Arbeitsszenarien zur Verfügung. Reduziert auf das Wesentliche und angenehm zurückhaltend in der Gestaltung, sind dies wahre Alltagshelden – ganz ohne Starallüren. Sehen Sie selbst!

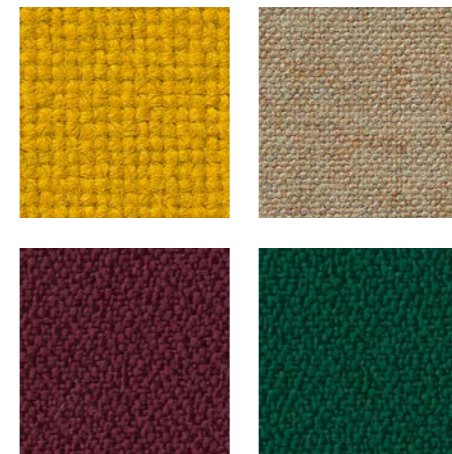
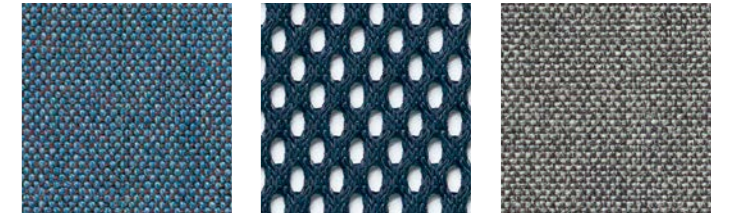
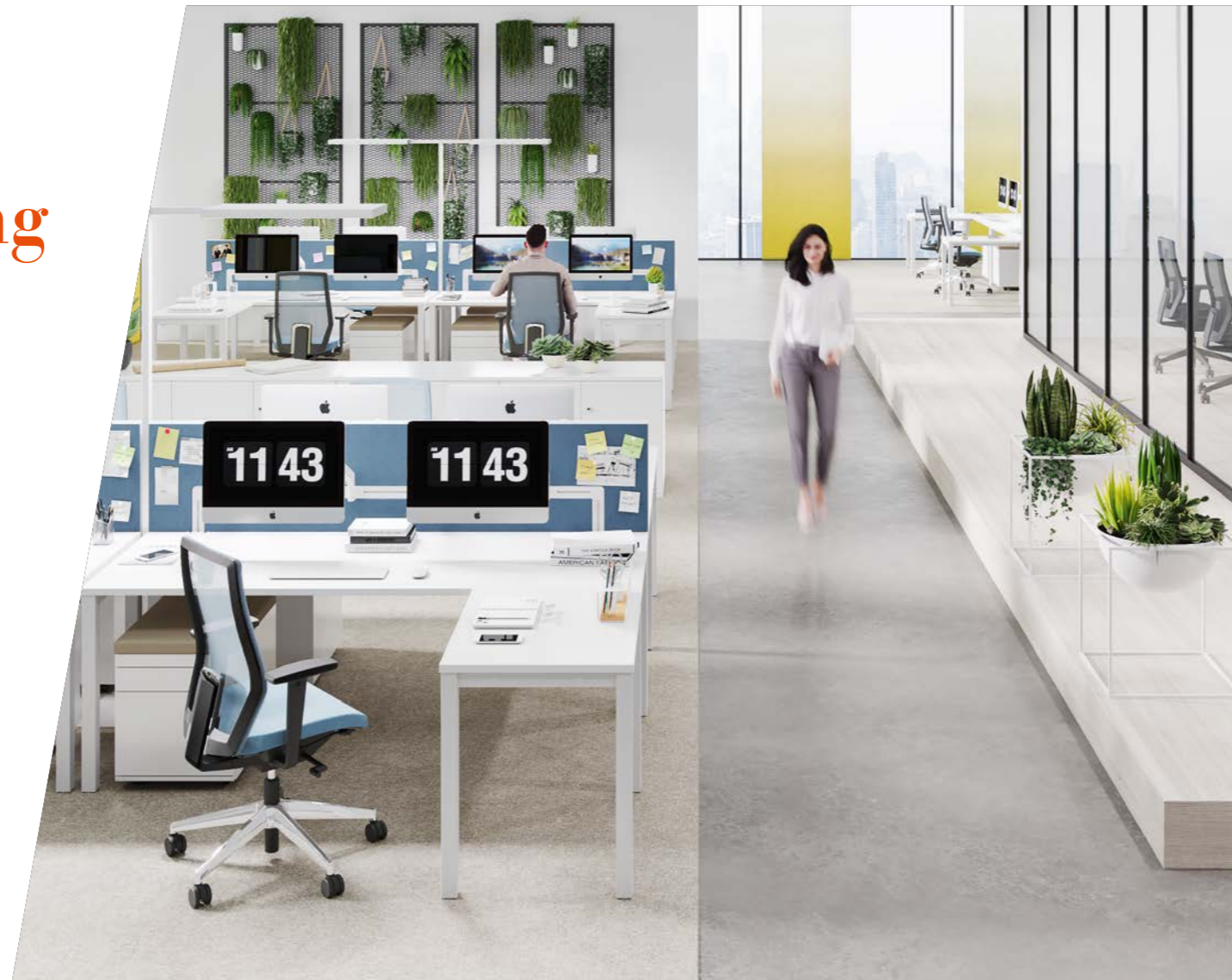



Produkte:
BASIC.4, JET.II, Container, NET.WORK.PLACE Elemente,
MOVE.MIX Barhocker, Besprechungstisch, HORIZONTE

TEAM WORKS! UND UNSER MOBILIAR HILFT DABEI.

Viele Arbeitserfolge beginnen im Team – im Zusammenspiel unterschiedlicher Kompetenzen und Charaktere. Intelligent, wer dem alle Chancen gibt! Gar nicht so einfach in einer offenen Bürolandschaft? Entweder Team oder Konzentration, glauben Sie? Mit **BASIC.4** und **JET.II** geben wir Ihnen beste Grundlagen dafür, dass beides gelingt.



Akustikpaneele sorgen dafür, dass sich Ihre Mitarbeiter bestens konzentrieren können – auch an Teamarbeitsplätzen.

KONZENTRIERT UND OPEN-MINDED IM OPEN SPACE.

Mit **BASIC.4** und **JET.II** können Sie sich unkompliziert einrichten – auf alles, was Ihr Arbeitsalltag so mit sich bringt. Einzelarbeitsplätze in offenen Bürolandschaften, Besprechung gleich nebenan? **BASIC.4** und **JET.II** betten sich in Ihre Gestaltung ein und stehen Ihnen und Ihren Mitarbeitern in vielfältigsten Situationen zur Seite.

Produkte:
BASIC.4, JET.II, Container, NET.WORK.PLACE Organic Elemente,
QUICK.II, ACTA.CLASSIC, QUIET.BOX Organic

BESTE ERFOLGSAUSSICHTEN FÜR IHRE BESPRECHUNG.

Ergebnisse austauschen oder kreativ vorantreiben. Gemeinsam Großes entwickeln – oder kleine Details: Besprechungen können Erfolge beschleunigen und Ideen fördern. Mit BASIC.4 und JET.II unterstützen wir Sie dabei: **BASIC.4 als Besprechungslösung** bietet Raum für Materialien und Zusammentreffen; Platz nehmen kann Ihr Team bequem auf **JET.II Besucherstühlen**. Dank stapelbarer Freischwinger-Variante bietet die JET.II Familie eine raumsparende, leicht zu verstauende Lösung für den Fall, dass die Besprechungsrunde einmal kleiner wird.



Produkte:
BASIC.4 Besprechungstisch, JET.II Besucherstuhl und Drehstuhl,
Container, ACTA.PLUS Mobil, Werkstisch

IHRE ARBEITSPLÄTZE: TEMPORÄR. IHRE ERFOLGE: DAUERHAFT.

Ein Raum. Ein Arbeitstag. Und unterschiedlichste Aufgaben in wechselnder Besetzung: Bleiben Sie offen – und großzügig in der Gestaltung! An **BASIC.4 als Benchanlage** haben Ideenreichtum und der kreative Dialog ebenso Platz wie Planung und Controlling. Ideal für alle Arbeitskulturen, die temporäre Arbeitsplätze benötigen und diese in einer attraktiven Gestaltung anbieten wollen.



ACTA.PLUS Locker mit verschiedenen Schließmechanismen bietet einen attraktiven Stauraum für temporäre Arbeitsplätze.

Produkte:
BASIC.4 Benchanlage, VALYOU, ACTA.PLUS Locker und Garderobenschrank,
Container, NET.WORK.PLACE Elemente, INSIDE.50 Theke, PUBLICA Barhocker



Richten Sie sich unkompliziert ein – auf alles, was Ihr Arbeitsalltag so mit sich bringt.

BASIC.4
JET.II
VALYYOU

WAHRE ALLTAGSHELDEN – GANZ OHNE STARALLÜREN.

JET.II

- + Individuelle Gewichtseinstellung von 45 bis 120 kg
- + 2 Mechaniken – für jeden Anspruch
- + 2 Sitzpolster – wählbar in hart oder weich
- + 4 Rückenvarianten – mit oder ohne Lordosenstütze
- + 6 Armlehnen – unterschiedlich in Funktion und Design
- + Rückenhöhe um 60 mm verstellbar



JET.II, BASIC.4 UND VALYOU.



BASIC.4

- + Modulares, funktionales Tischsystem
- + Werkzeuglos höhenverstellbar mittels Schraub- oder Inbusverstellung
- + 2 Gestellvarianten – Quadratrohr und Rundrohr
- + Adapter zur individuellen Erweiterung mit Tischpaneelen und Zubehör
- + Diverse Anbau- und Zusatzelemente

VALYOU

- + Gewichtseinstellung von 45 bis 130 kg
- + Ergonomisch richtiges Sitzen dank Synchromat – automatische Anpassung an das Körpergewicht
- + Feinjustierung der Gewichtseinstellung und Sitzhöhe
- + Fertig montiert oder vorkonfektioniert – lieferbar in Transportbox



OB EINZELTISCH ODER BENCH - BASIC.4 WÄCHST MIT IHREN HERAUSFORDERUNGEN.

FLYBY-PANEEL
flexibel mit Organisationsschiene, Pinnwandfunktion oder akustischer Wirksamkeit (Hinter-Tisch-Montage)



TISCHPANEEL
optional auch mit Organisationsschiene auf Adapter



CPU-HALTER METALL
flexibel außen oder innen montierbar

RÜCKWANDVERBLENDUNG
nachrüstbarer Sichtschutz mit Lochmuster

QUADRATROHR

QUADRATROHR GEHRUNG

RUNDRÖHRFUSS

TISCHPANEEL MIT ORGANISATIONSSCHIENE
stabil genug für diverse Ablageelemente

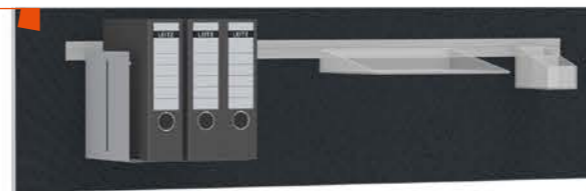

TISCHPANEEL MIT RELING
zur stabilen Befestigung von Flachbildschirmen oder Ablageelementen



TISCHPANEEL
eignet sich als Mittelpaneel



ANKLEMPPANEEL
als seitlicher Sichtschutz

AKUSTIKPANEEL
frei aufstellbar mit Metallschale und Filzeinlage



KOPFPLATTE
Anbauelement zur Erweiterung der Tischfläche

ENTDECKEN SIE
weitere Paneel-Varianten für den visuellen und akustischen Schutz in unserem Produktportfolio.

QUADRATROHR
Gehrungsgestell mit schwebender Tischplatte

QUADRATROHR
mit schwebender Tischplatte

QUADRATROHR STANDARD
mit direkt aufliegender Tischplatte

DETAILS

1 | SCHATTENFUGE

Hochwertige Optik durch Quadratrohr auf Gehrung – erhältlich mit 13 mm oder 25 mm Arbeitsplatte.

2 | GESTELLVARIANTEN

Quadratrohr oder Rundrohr – erhältlich mit 13 mm oder 25 mm Arbeitsplatte.



1



2

6 | FIXE HÖHE

720 mm beim Gestell ohne Höhenverstellbarkeit.

7 | RASTER-HÖHENVERSTELLUNG

Federunterstützt höhenverstellbar auf 650 bis 850 mm.

8 | STUFENLOSE HÖHENVERSTELLUNG

Mittels integriertem Gewinde stufenlos verstellbar – bei Rundrohr auf 680 bis 760 mm, bei Quadratrohr auf 680 bis 820 mm.



6



7



8



3



4

3 | WERKZEUGLOSE MONTAGE

Arbeitsplatte dank Clips ohne Werkzeug problemlos abnehmbar.

4 | CPU-HALTER

Montage je nach Bedarf am Gestell innen oder außen.



6



7



8

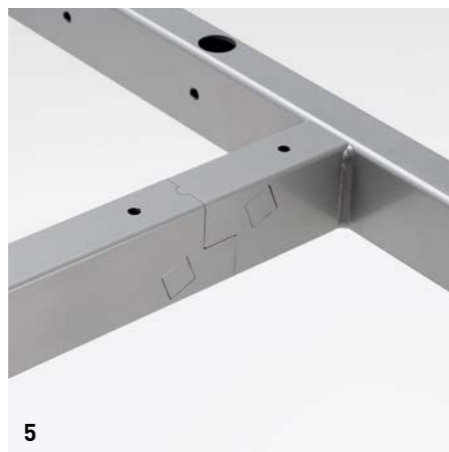

5



5

5 | GESTELL-VERSCHRAUBUNG

Stabilität und Einfachheit in Montage, Umbau und Transport.



9



9

9 | ADAPTER

Ermöglicht die Aufnahme von verschiedenen Paneelen und Steckdosenvarianten.

DETAILS

10 | TISCHPANEEL MIT RELING
Zur Anbringung von Flachbildschirmen.

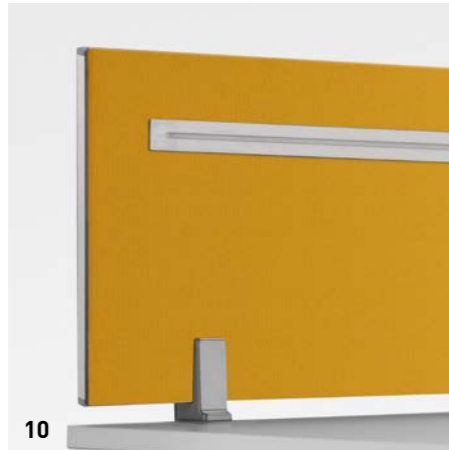

10

11 | BEIDSEITIGE TISCHRELING
Ermöglicht die Anbringung von Organisationselementen oder Flachbildschirmhaltern – mit intelligenter Kabelführung.



11

12 | RÜCKENWAND-VERBLENDUNG
Wirkt als Sichtschutz für den Beinbereich, mit Lochmuster - nachrüstbar.



12



13

13 | TISCHPANEEL MIT STOFFBESPANNUNG
Optional in verschiedenen Farben und mit Alu-Organisationsschiene.

14 | KABELKLAPPE
Einfache Push-to-open-Funktion mit Steckdosenhalteblech inklusive 4-fach-Dose.



14

DETAILS DOPPELBENCH-TISCHPLATTE

15 | BÜRSTENPROFIL
Ermöglicht verdeckte Führung und exakte Positionierung von Kabeln.

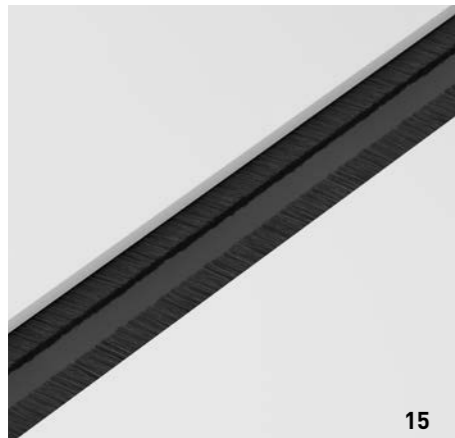

15

16 | BÜRSTENPROFIL MIT MULDE
Für die präzise Führung einer größeren Anzahl an Kabeln.

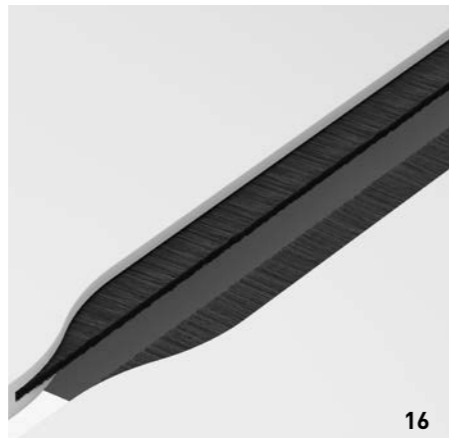

16

17 | GEÖFFNETE SCHIEBEPLATTE
Einfacher Zugriff auf die zentrale Kabelwanne und Elektrifizierung.

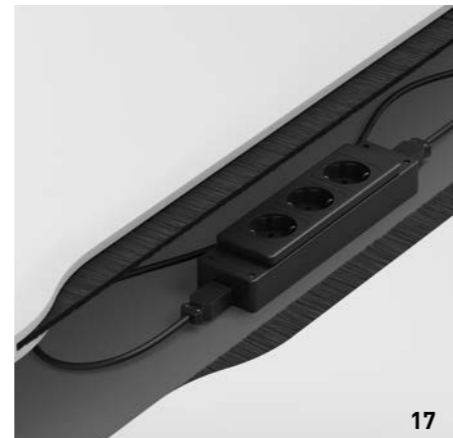

17

KOMBINATIONSMÖGLICHKEITEN

3-er-Arbeitsplatz
mit Sichtschutz für fokussiertes Arbeiten (Gestell: Quadratrohr mit schwebender Tischplatte)



Benchanlage für Besprechungen
mit Kopfplatte und mobilen Paneelen (Gestell: Quadratrohr auf Gehring mit schwebender Platte)

Benchanlage für temporäres Arbeiten
mit Kopfplatte für Besprechungen, Mittelpaneelen und Anklemm-Paneelen sowie gekürztem Mittelfußgestell (Gestell: Quadratrohr)



OBERFLÄCHEN

PRODUKTÜBERSICHT

TISCHOBERFLÄCHEN

TISCHOBERFLÄCHEN			GESTELLFARBEN		
KUNSTSTOFF UNI	KUNSTSTOFF DEKOR	FURNIER	PULVER-BESCHICHTUNG METALL	STRUKTUR-LACK	
 GK Grau	 AA Akazie	 AH Kanad. Ahorn ungebeizt	 ES Eiche schoko gebeizt	 AL Alufarben	 KSS Schwarz
 GW Grauweiß	 AO Ahorn	 BH Buche ungebeizt	 NA Esche natur	 AM Anthrazit metallic	
 KH Lichtgrau	 ET Eiche natur	 BO Buche schoko gebeizt	 RB Buche rotbraun gebeizt	 GC Chrom	
 KT Alufarben	 MB Buche	 BU Buche hell gebeizt	 SK Esche schoko gebeizt	 GK Grau	
 UM Melange	 NM Nussbaum	 BZ Buche anthrazit gebeizt	 SN Amerik. Nussbaum natur	 GW Grauweiß	
 WI Reinweiß	 UL Ulme	 CK Amerik. Kirschbaum	 WS Esche weiß gebeizt	 KH Lichtgrau	
		 EH Eiche hell gebeizt		 KS Schwarz RAL 9011	
		 EN Eiche natur		 WI Reinweiß	

Fuß/Gestell		Einzeltisch	Bench
Quadratrohr	mit aufliegender Platte	■	■
	mit schwebender Platte	-	□
	mit schwebender Platte und Gehrung	■	□
Rundrohr	mit aufliegender Platte	■	-
Abmessungen Einzeltisch			
Breiten	800 mm, 1.000 mm, 1.200 mm, 1.600 mm, 1.800 mm, 2.000 mm	■	-
Tiefen	600 mm, 800 mm, 900 mm, 1.000 mm	■	-
Abmessungen Bench			
Breiten	1.200 mm, 1.400 mm, 1.600 mm, 1.800 mm, 2.000 mm	-	■
Tiefe	Singlebench 800 mm, Doppelbench 1.600 mm	-	■
Höhenanpassung			
Fix	720 mm bei 13-mm-Platte	□	-
	732 mm bei 25-mm-Platte	□	■
Raster	Im 20-mm-Raster zwischen 650 und 850 mm mit beigefügtem Inbusschlüssel einzustellen	□	-
Stufenlos	Von 680 bis 760 mm über integrierte Schraubverstellung bei Rundfuß, von 680 bis 820 mm bei Quadratfuß	■	□
Arbeitsplatte			
Spanplatte	13 oder 25 mm starke, melaminharzbeschichtete Platte, werkzeugfrei abnehmbar	■	-
	25 mm starke, melaminharzbeschichtete Platte, werkzeugfrei abnehmbar	-	■
Furnier	25 mm starke, furnierte Platte, werkzeugfrei abnehmbar	■	-
Elektrifizierung			
Horizontal	Kabelwanne oder Kabelklemme	□	□
Vertikal	Kabelkette	□	□
Ausschnitte	Ausschnitte können mit Adaptern zur Aufrüstung der 3. Arbeitsebene ausgestattet werden	□	-
Schiebeplatte		■	■
Anbauelemente			
3. Ebene	Adapter	□	-
Seitlich	CPU-Halter, Druckerplatte	□	□
Nach unten	Rückwandverblendung	□	-
Verkettung	Unterschiedliche Verkettungselemente wie z. B. Anbauplatten (nicht bei Gehrungsgestell)	□	-
Tischpaneele	Reling, Alu Org-Paneel, INSIDE.25, INSIDE.50, Stoffhülle, Filzpaneel, TWS	□	-
	Reling, INSIDE.25, Stoffhülle, Filzpaneel	-	□
Optionen			
Bürste		-	□
Kabelführungsmulde		-	□

■ Basis □ Option

Technische Änderungen, Druckfehler und Programmänderungen vorbehalten. Farbabweichungen zu den Originalfarben sind drucktechnisch bedingt.



JET.II

NACKENSTÜTZE
Entlastet den Halsbereich – optional erhältlich.

LORDOSENSTÜTZE
Gibt dem unteren Rücken Halt – höhenverstellbar optional erhältlich.

SITZPOLSTER
Als Standard- oder Softpolster erhältlich.

SITZKONZEPT
Mit Synchronmechanik oder i-seating®-Mechanik – für ergonomisches Sitzen in jeder Situation.



KLEIDERBÜGEL
Optional erhältlich.

RÜCKENLEHNE
Für bequemes Sitzen dank geschwungener Lehne nach dem Vorbild der Wirbelsäule – höhenverstellbar von 600 mm bis 660 mm.

ARMLEHNEN
Entlasten Schultern und Nacken – schwenkbar und in Höhe, Breite und Tiefe einstellbar.

BEDIENELEMENTE
Zur Einstellung der ergonomischen Sitzhöhe und Sitztiefe, Sitzneigung optional.

DETAILS

1 | NETZLORDOSE
Verstellbar und stützend für den Lendenwirbelbereich.

2 | POLSTERLORDOSE
Im Rückenpolster integriert und stufenlos verstellbar.



3 | SYNCHROMECHANIK
Komfortables Sitzkonzept mit individueller Gewichtseinteilung.

4 | I-SEATING®-MECHANIK
Intuitives Sitzen dank automatischer Gewichtseinteilung – ideal für temporäre Arbeitsplätze.

5 | FUSSKREUZVARIANTEN
Schwarzer Kunststoff oder Aluminium-Druckguss mit lackierter, polierter oder verchromter Oberfläche.



6 | COUNTERSTUHL
Ideal für den Empfangsbereich oder auf dem Messestand.



7 | ABLEITFÄHIGE VOLLPOLSTERVARIANTE
Ausgestattet mit speziellem Stoffbezug, Rollen, Fußkreuz aus Chrom oder Aluminium poliert und mit ableitender Technik.



GRENZENLOSE MÖGLICHKEITEN

JET.II ist mit zahlreichen Gestaltungsvarianten für Sitzhaltung, Rücken- oder Armlehnen und unterschiedlichen Stoffqualitäten individuell konfigurierbar.

Die Option ERGONOMIE PLUS zeichnet sich durch eine Ausstattung mit Synchronmechanik, 4D-Plus-Multifunktionsarmlehnen sowie einer Sitztiefenverstellung von 100 mm aus und erfüllt damit die NPR-Richtlinie.

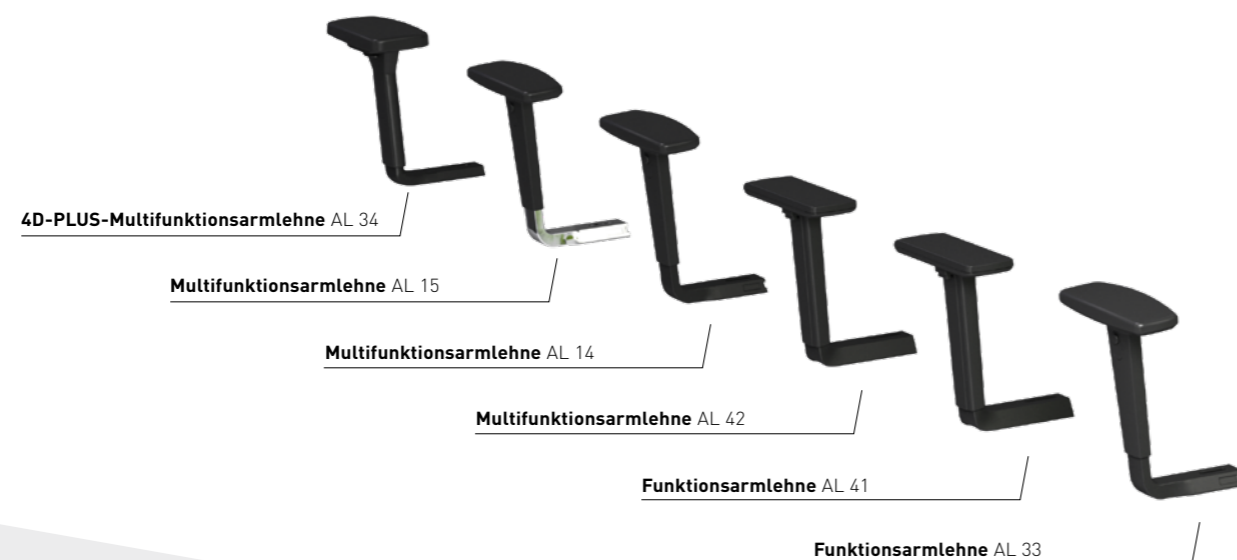

MECHANIKEN FÜR GESUNDES, DYNAMISCHES SITZEN

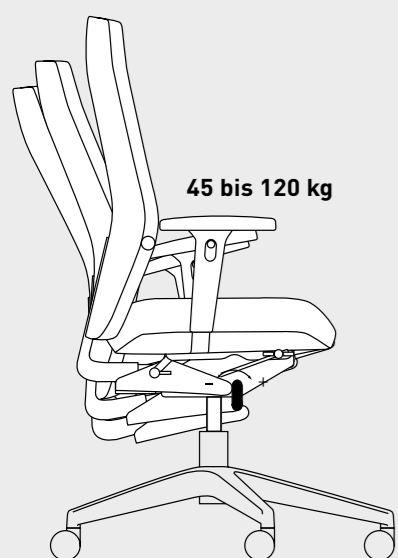

SYNCHRONMECHANIK

Sitz und Rückenlehne bewegen sich analog zum Körper im Verhältnis von 1:2,5. Der Gegendruck der Rückenlehne ist individuell einstellbar.



I-SEATING®-MECHANIK

Das Gewicht des Nutzers wird erkannt und automatisch als Gegendruck in die Rückenlehne übertragen ohne zusätzliches Einstellen mit der Kurbel – man sitzt intuitiv richtig und kann somit von unterschiedlichen Personen kurzzeitig genutzt werden.

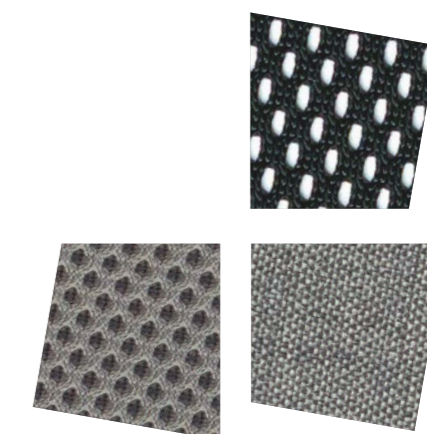

UMFANGREICHE STOFFKOLLEKTION
Entdecken Sie mehr als 150 Farben, Qualitäten und Strukturen!

JET.II PRODUKTÜBERSICHT



Technik	Drehstuhl	Drehstuhl / Counterstuhl	Drehstuhl	Counterstuhl
Mechanik	i-seating®-Mechanik	Synchronmechanik		
Öffnungswinkel	25° (unter Belastung)	27° (unter Belastung)	■	■
Synchronverhältnis	1 : 6,9	1 : 2,5	■	■
Gewichtseinstellung	Stellt sich automatisch auf das Benutzer-gewicht ein (max. 120 kg)	45-120 kg	■	■
Stufenlose Sitzhöhenverstellung	410-550 mm	410-550 mm / 650-850 mm	■	■
Sitztiefenverstellung	70 mm	70 mm	□	□
Sitztiefenverstellung plus	100 mm	100 mm	□	-
Sitzneigeverstellung	Keine Sitzneigeverstellung	-3° bis +3°	□	□
Arretierung Rückenlehne	5 Positionen	5 Positionen	■	■
Sitzpolster	Schaumstoff		■	■
Sitztiefenfederung	Serienmäßig		■	
Rückenlehne				
	Mit Kunststoffschale (höhenverstellbar)		■	■
	Vollpolster (höhenverstellbar)		■	■
	Netzrücken (höhenverstellbar)		■	■
	Rücken 3D-Gewebe (höhenverstellbar)		■	■
Lordosenstütze	Schukra (nur bei Polsterrücken) in Wölbung verstellbar, höhenverstellbar über Rückenlehne Beim Netzrücken: Anpressdruck einstellbar, höhenverstellbar über Rückenlehne		□	□
Nackenstütze	In der Tiefe verstellbar		□	□
Kleiderbügel	Schwarz		□	□
Armlehnen				
Funktionsarmlehne	Höhen- und breitenverstellbar		□	□
Multifunktionsarmlehne	Höhen-, breiten- und tiefenverstellbar		□	□
3D-Multifunktionsarmlehne	Höhen-, breiten-, tiefenverstellbar, Auflage schwenkbar		□	□
4D-Plus-Multifunktionsarmlehne	Höhen-, erweitert breiten-, tiefenverstellbar, Auflage schwenkbar		□	□
Maße				
Sitzhöhe	410-550 mm / Counterstuhl 650-850 mm			
Sitzbreite	500 mm			
Sitztiefe	Basis: 420 mm Option: 380-450 mm, bei Sitztiefe plus bis 480 mm			
Rückenbreite	460 mm (Polsterrücken) oder 455 mm (Netzrücken)			
Rückenhöhe	600 - 660 mm (Polster- und Netzrücken)			
Farben				
Rücken- und Sitzschale	Schwarz			
Rückenblende	Schwarz, Alu lackiert, Chrom			
Rückenträger	Schwarz, alufarbig			
Armlehnen	Schwarz, Auflage immer schwarz, Armlehnenträger schwarz/Alu poliert (nur bei 3D-Multifunktionsarmlehne)			
Fußkreuze	Fußkreuzvarianten aus schwarzem Kunststoff oder Aluminium-Druckguss, in den Oberflächen lackiert, poliert oder verchromt			
Rollen / Gleiter	Schwarz, 60 mm Durchmesser			

■ Basis □ Option



JET.II BESUCHERSTÜHLE

VIER RÜCKENVARIANTEN
Kunststoffschale, Vollpolster,
Netzbespannung,
3D-Netzbespannung

ARMLEHNEN
Optional erhältlich

DREI GESTELLVARIANTEN
Freischwinger, Vierfuß,
Vierfuß auf Rollen

GLEITER
Für Teppich- und Hartboden



PRODUKTÜBERSICHT

Gestell		
Freischwinger	Stahl-Rundrohr, stapelbar (4 x)	■
Vierfuß	Stahl-Rundrohr, stapelbar (5 x)	■
Rückenlehne		
Mit Kunststoffschale		■
Vollpolster		■
Netzrücken		■
Rücken 3D-Gewebe		■
Armlehnen		
	Fix, Auflage Softgrip schwarz	■
Maße		
Sitzhöhe	435 mm	
Sitzbreite	480 mm	
Sitztiefe	450 mm	
Rückenbreite	445 mm	
Rückenhöhe	495 mm	
Farben		
Gestell	Schwarz/alufarbig/anthrazit metallic Chrom	
Gleiter (Teppich- oder Hartboden)	Schwarz	
Armlehnen	In Gestellfarbe	
Schale	Schwarz	
■ Basis □ Option		



FREISCHWINGER
ohne Armlehnen

FREISCHWINGER
mit Armlehnen

optional
auch stapelbar



VIERFUSS
mit Armlehnen

VIERFUSS AUF ROLLEN
nur mit Armlehnen



5 Jahre Garantie



VALYOU

DETAILS



ARMLEHNEN
Entlastung für Nacken und Schulter durch individuell einstellbare Auflagenfläche und Höhe.

MECHANIK
Individuelle Einstellung der Sitztiefe um 100 mm (NPR) und Neigung auf bis zu 21° per Taste.

GRIFF
Für intuitives Verschieben in Rückenlehne integriert.

LORDOSENSTÜTZE
Zur Stärkung des Rückens individuell verstellbar.

BEDIENUNG
Per Taste einfach zur gewünschten Sitzhöhe oder Gewichtseinstellung.

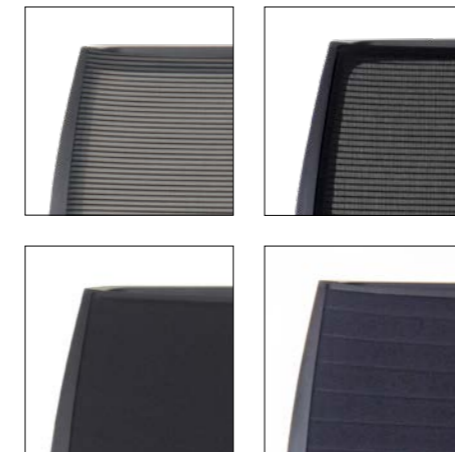
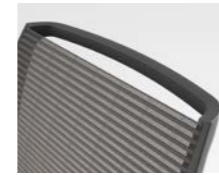

1 | VIELFÄLTIGE RÜCKENLEHNE
Optional in zwei Netzvarianten, streifengeprägtem Stoff oder Softpolster.

2 | RAHMENBEFESTIGTE ARMLEHNEN
Höhenverstellbar auf 130 mm – und optional schwenkbar.

3 | ARMAUFLAGE
Um 360° drehbar – Armlehne in Höhe, Breite und Tiefe verstellbar.

4 | 2D-ARMLEHNEN
Um 100 mm in der Höhe und um 45 mm in der Breite verstellbar.



5 | LORDOSENSTÜTZE
Integriert in die Rückenlehne – unterstützt ergonomisches Sitzen durch zusätzlichen Halt im Lendenwirbelbereich.



6 | FEINJUSTIERUNG
Individuelle Einstellung für persönlichen Sitzkomfort.

IN 2 MINUTEN AUFGEBAUT →
VALYOU ist entweder fertig montiert oder vorkonfektioniert in einer Transportbox lieferbar.

7 | FUSSKREUZ
Erhältlich in schwarzem Kunststoff oder poliertem Aluminium – auch mit Gleitern.



KONFERENZSTUHL
Auf 4-strahligem Fußkreuz – in Schwarz oder Chrom.



COUNTERSTUHL
Ergonomische Alternative zum Barhocker.



VALYOU PRODUKTÜBERSICHT



Drehstuhl Konferenzstuhl Counterstuhl

Technik		Drehstuhl	Konferenzstuhl	Counterstuhl
Mechanik	Synchromat	■	■	■
Öffnungswinkel	21°	■	■	■
Synchronverhältnis	1 : 3	■	■	■
Gewichtseinstellung	45 bis 130 kg	■	■	■
Feinjustierung Gewichtseinstellung		■	■	■
Stufenlose Sitzhöhenverstellung		■	■	■
Sitztiefenverstellung	100 mm (NPR)	■		
	70 mm		■	■
Arretierung Rückenlehne	4 Positionen, Bewegungsablauf auf 2 Positionen begrenzt	■	■	■
Sitzpolster	Schaumstoff	■	■	■
Rückenlehne				
	Netzrücken mit schwarzem oder tiefschwarzem Streifennetz	■	■	■
	Polsterrücken mit selbsttragendem, geprägtem Stoff	■	■	■
	Softpolster	■	■	■
Lordosenstütze	Kunststoff, höhenverstellbar	■	■	■
Armlehnen Kunststoff				
Funktionsarmlehne am Rücken	Höhenverstellbar um 130 mm	■	■	■
Multifunktionsarmlehne am Rücken	Höhenverstellbar um 130 mm, tiefenverstellbar um 60 mm, Armauflage schwenkbar um 30°	□		□
Multifunktionsarmlehne 360°	Höhenverstellbar um 100 mm, breitenverstellbar, Armauflage schwenkbar um 360° (lichte Weite entspricht der NPR-Richtlinie)	□		□
2D-Armlehne	Höhenverstellbar um 100 mm, breitenverstellbar um 45 mm	□	□	□
Maße				
Sitzhöhe	405-550 mm / Counterstuhl 650-850 mm			
Sitzbreite	450 mm			
Sitztiefe	380-480 mm			
Rückenbreite	530 mm			
Rückenhöhe	540 mm			
Farben				
Kunststoffteile	Schwarz	■	■	■
Fußkreuz	Schwarz	■	■	■
	Aluminium, poliert	□		□
	Chrom		□	
Rollen / Gleiter	Schwarz, 60 mm Durchmesser			

■ Basis □ Option



5 Jahre Garantie



STOFFE UND FARBEN GESTALTUNGSMÖGLICHKEITEN



Hochwertige Materialien,
langlebige Qualität und eine
Reihe neuer attraktiver Farben:
Unsere Kollektion macht es Ihnen
leicht, harmonische und spannende
Kombinationen auszuwählen.



NET.WORK.PLACE Organic
Schönste Bedingungen
für besseres Arbeiten.



PUBLICA Barhocker
Bequem sitzen – auch erhöht.



QUICK.II
Gesunde Unterstützung –
einfach aus dem Stand.



ACTA.PLUS Locker
Aufbewahrungsmöglichkeiten
in mobilen Arbeitswelten.



Container
Platz für persönliche Unterlagen.



ACTA.PLUS Mobil
Stauraum, wo immer er benötigt wird.



QUIET.BOX Organic
Autarke Möbeleinheit
für mehr Privatsphäre im Büro.

Als führende Marke im Bereich Büromobiliar und Raumsysteme entwickelt König + Neurath Lösungen für individuelle Arbeitskulturen.

König + Neurath begleitet gemeinsam mit dem Fachhandel seine Kunden entlang des gesamten Prozesses der Bürogestaltung. Mit differenzierenden Stilwelten, formbewusstem Mobiliar und digitalen Lösungen ermöglicht das 1925 gegründete Familienunternehmen, den Wandel der Arbeitswelt erfolgreich mitzugestalten.

Deutschland

König + Neurath AG
Büromöbel-Systeme
Industriestraße 1-3
61184 Karben
T +49 6039 483-0
info@koenig-neurath.de
www.koenig-neurath.de

Great Britain

K + N International
(Office Systems) Ltd
52 Britton Street
London EC1M 5UQ
T +44 20 74909340
info@koenig-neurath.co.uk
www.koenig-neurath.co.uk

Nederland

König + Neurath Nederland
Office Furniture
Beethovenstraat 530
1082 PR Amsterdam
T +31 20 4109410
info@konig-neurath.nl
www.konig-neurath.nl

France

König + Neurath AG
Showroom Paris
66, rue de la Victoire
75009 Paris
T +33 1 44632393
info@koenig-neurath.fr
www.koenig-neurath.fr

Schweiz

König + Neurath (Schweiz) GmbH
Büromöbel-Systeme
St. Gallerstrasse 106 d
CH-9032 Engelburg / St. Gallen
T +41 52 7702242
info@koenig-neurath.de
www.koenig-neurath.de